

# FA-9600 セットアップガイド

梱包品	FA-9600 : 1 電源ケーブル : 1 セット CD-ROM : 1 (Windows GUI 他インストールディスク、取扱説明書 (PDF)を含む)	ラック取付金具 : 1 セット HDMI ケーブル抜け止め具 : 2 セット	ゴム足 : 4 セットアップガイド : 1
オプション	FA-96PS, FA-964K, FA-96UDC, FA-96AHDR/AHDR2, FA-96AES-UBL/-UBLC, FA-96ANA-AUD, FA-96MADI, FA-96EX3G44-R, FA-96EX12G06, FA-96SFPC4, FA-96GPI, FA-96DIN4-CBL, FA-96DB9-CBL, FA-10RU		

**FOR.A**® 24h サービスセンター  
365 days  
INNOVATIONS IN VIDEO and AUDIO TECHNOLOGY  
**03-3446-8575**

## 1. 接続

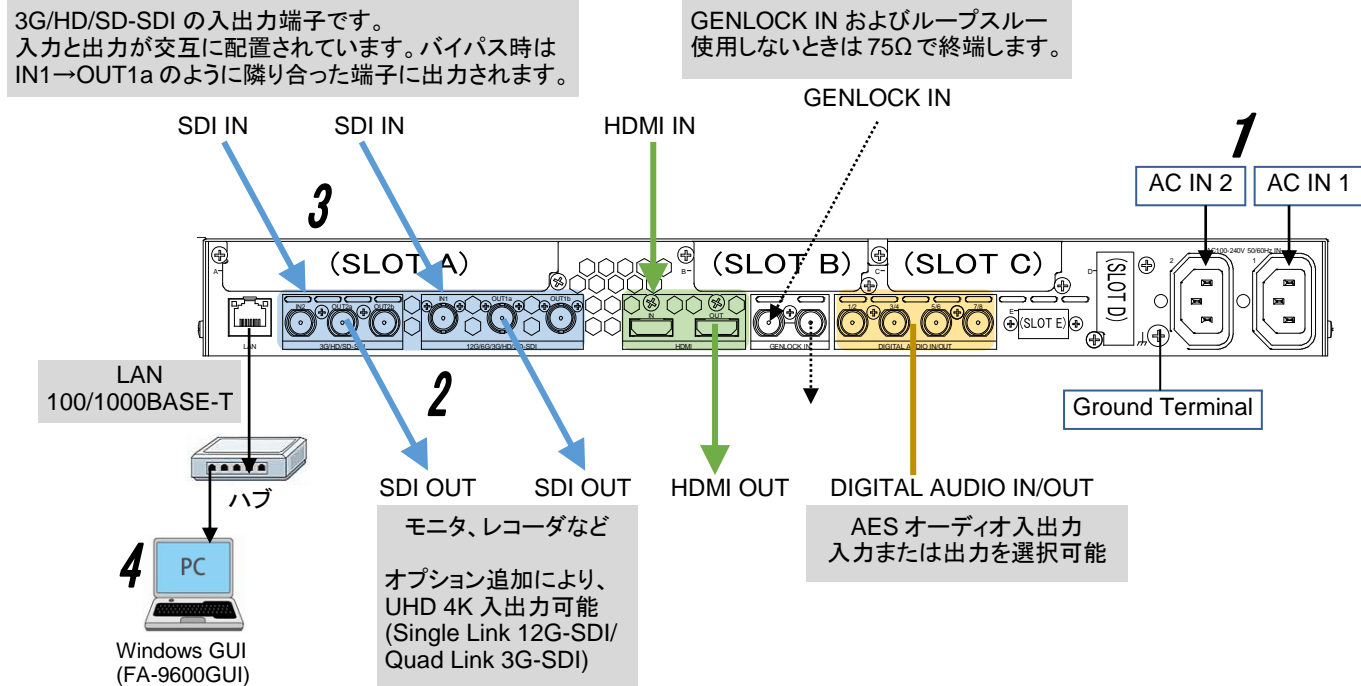

## 2. セットアップ手順

図の番号に沿ってセットアップします。

- 電源コードを繋ぎます。同梱の AC コードクランプで抜けないように止めてください。アースも安全のため必ず接地してください。
- SDI OUT コネクタにモニターやレコーダなどを接続します。
- SDI IN コネクタにカメラやスイッチャなどの入力信号を接続します。
- リモート制御 (Windows GUI 等) に使用する PC と LAN で接続します。PC の IP アドレスは次の範囲で設定してください。

PC の IP アドレス	192.168.0.xxx
サブネットマスク	255.255.255.0

※ FA-9600 の工場出荷時 IP アドレスは 192.168.0.10 です。

- 前面の電源スイッチを押し、電源を入れます。起動時は、前面のステータスパネル (ALARM ステータスを含め) が全て点灯します。起動後は入力信号、オプション搭載状況を反映したステータスが表示されます。

全ての接続を完了させてから、電源を入れてください。  
設定変更をした場合は、設定変更後 10 秒間は電源を切らないでください。正常にデータが保存されない場合があります。

### <Windows GUI (FA-9600GUI) の起動>

- FA-9600GUI をインストール  
CD-ROM の「FA-9600GUI」のフォルダを開き、**Setup** をダブルクリックして、セットアップウィザードを実行し、FA-9600GUI をインストールします。
- GUI ランチャをインストール  
CD-ROM の「Processor Control GUI Launcher」のフォルダを開き、**Setup** をダブルクリックして、セットアップウィザードを実行し、GUI ランチャをインストールします。
- GUI ランチャから Windows GUI (FA-9600GUI) を起動  
GUI ランチャを起動し、**Add Unit** ボタンをクリックします。FA-9600 の名称 (ユーザが任意に設定) と IP アドレスを登録します。登録されると、自動的に FA-9600 との接続が開始されます。**Status** 欄に **Connected** が表示されると接続完了です。**Connected** をダブルクリックすると、FA-9600GUI が起動します。

## 3. 前面パネルの操作



### Lock ボタン

LOCK ボタンが点灯中は全ての前面操作ができません。前面操作を禁止するには LOCK ボタンを押して点灯させます。LOCK を解除するには、LOCK ボタンを長押しして、消灯状態にしてから操作します。



### 設定メニューの選択

メニュー選択ボタンには、VIDEO メニューと AUDIO メニューの両方が割り当てられています。どちらのメニューを表示するかは、VIDEO/AUDIO ボタンで選択します。VIDEO/AUDIO ボタンが青点灯の場合は、VIDEO メニュー (上側)、VIDEO/AUDIO ボタンがオレンジ点灯の場合は、AUDIO メニュー (下側) を表示します。

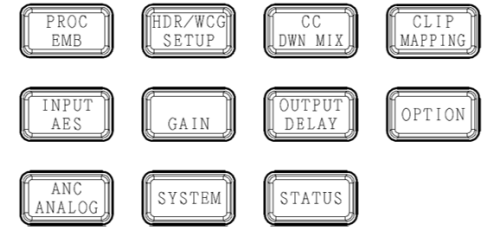

メニュー選択ボタン

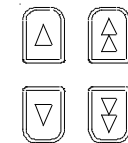

### 矢印ボタン

メニュー間の移動: メニューページの移動には、上下のダブル矢印ボタンを使います。  
パラメータ間の移動: パラメータ間の移動には、上下のシングル矢印ボタンを使います。移動できるパラメータがあるときは点灯、ないときは消灯します。

### パラメータを設定する

メニューを選択すると、液晶パネルに下記の様な設定メニューが表示されます。設定変更が有効なファンクションボタン F1~F4 の周囲が点灯します。メニュー項目の値が初期値の場合は、F1~F4 がオレンジ点灯します。パラメータの設定を変更する場合は、該当するファンクションボタンを回して値を変更します。(設定範囲を超えると、ブザーがなります。)  
パラメータの設定を初期値に戻す場合は、F1~F4 の UNITY ボタンを押します。(このとき、再度 UNITY ボタンを押すと、設定前の値に戻ります。)

FS1	VIDEO PREPROCESS AMPLIFIER 1	001
	Video Level	100.0 %
	Y Level	100.0 %
	Chroma Level	100.0 %
	Setup/Black Level	0.0 %

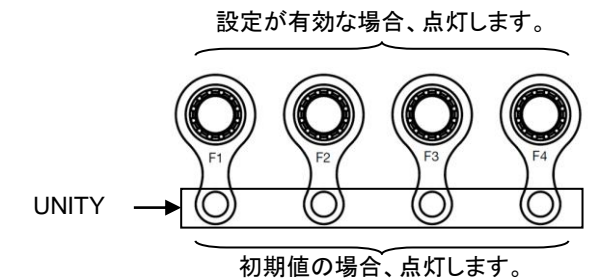

### FS1/FS2 選択ボタン

液晶表示メニューのタイトル表示に FS1 または、FS2 と表示されている場合は、FS1、FS2 で個別に設定できます。FS1、FS2 ボタンを押して FS を選択します。



### 使用上の注意

- 指定電圧以外の電源電圧は使用しないでください。
- 必ずアースをとってください。
- 電源コードのプラグおよびコネクタはしっかりと差し込んでください。
- 内部設定を行う場合は必ず電源を切ってから操作してください。
- パネルやカバーを外したままで保管や使用をしないでください。
- 高温多湿、塵埃が多い、振動がある場所などには設置しないでください。火災や感電の原因になることがあります。
- 内部に水や異物を入れないでください。万一入った場合は、すぐ電源を切り、電源コードや接続コードを抜いて内部から取り出すか、販売代理店、サービスセンターへご相談ください。
- 電源が入らない、異臭がする、異常な音が聞こえるときは、すぐに電源を切り、販売代理店、サービスセンターまでご連絡ください。

# FA-9600

## Quick Setup Guide

Packing List	FA-9600: 1	Rack mount bracket set: 1	Rubber foot: 4
	AC cord: 1 set	HDMI Cable Lacing Bracket: 2 sets	Quick Setup Guide: 1
Option items	CD-ROM: 1 (Windows GUI installation disc, including other tools and Operation Manuals)		
Option items	FA-96PS, FA-964K, FA-96UDC, FA-96AHDR/AHDR2, FA-96AES-UBL/-UBLCL, FA-96ANA-AUD, FA-96MADI, FA-96EX3G44-R, FA-96EX12G06, FA-96SFPC4, FA-96GPI, FA-96DIN4-CBL, FA-96DB9-CBL, FA-10RU		



### 1. Connection

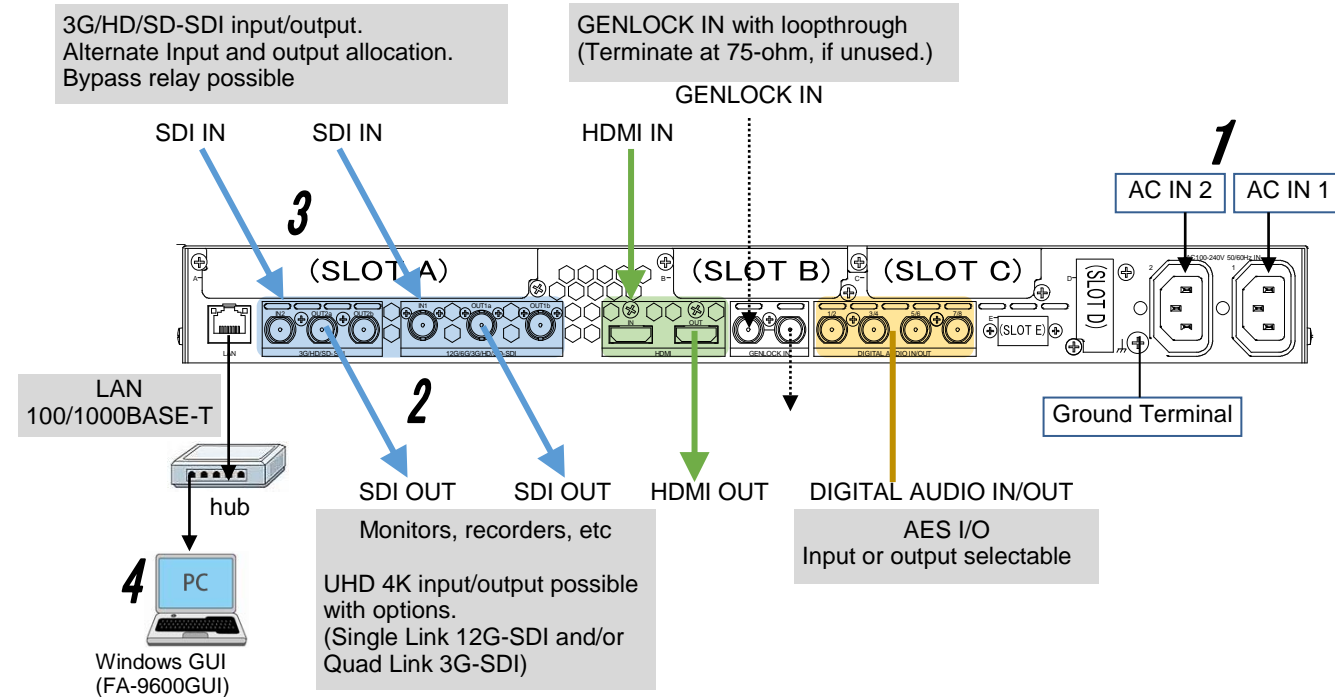

### 2. Setup Procedure

The procedure is shown numbered in the above figure.

- 1 Apply DC power to the FA-9600 using the supplied AC cord. Secure the cord with the supplied AC cord retaining clip.
- 2 Connect monitors and/or recorders to the SDI OUT connectors.
- 3 Connect signal source devices such as video cameras and/or switchers, to the SDI IN connectors.
- 4 Connect a PC to be used for remote control (Windows GUI, etc.) to the FA-9600 via LAN. Set the PC IP address within the following range.

PC IP address	192.168.0.XXX
Subnet mask	255.255.255.0

\* The FA-9600 default IP address is 192.168.0.10.

- 5 Turn the power of the FA-9600 unit on. When the unit is powered on, all LEDs on the front panel, including Alarm indicators light. Once startup is complete, current status will be indicated.

Complete connections before turning the power of the unit on.  
After a setting change, do not turn the unit power off for at least 10 seconds. The setting data may otherwise not save properly.

#### <To start Windows GUI (FA-9600GUI) >

- 1 Install the FA-9600GUI.  
Open the **FA-9600GUI** folder in the CD-ROM. Double-click the **Setup** file to start the setup wizard and install the FA-9600 GUI.
- 2 Install the Processor Control GUI Launcher.  
Open the **Processor Control GUI Launcher** folder in the CD-ROM. Double-click the **Setup** file to start the setup wizard and install the GUI Launcher.
- 3 Launch the Windows GUI (FA-9600GUI) from the GUI Launcher.  
Start the GUI Launcher and click **Add Unit**. Enter the FA-9600 device name (user-defined) and IP address. Once the FA-9600 is entered in the connection list, the connection process automatically starts. When the PC is connected to the FA-9600, **Connected** is displayed under Status in the list. Double-click **Connected** to launch the FA-9600GUI.

### 3. Front Panel Operation



#### Lock Button

All front panel operations are disabled when the **LOCK** button is lit.  
To lock the front panel, press the **LOCK** button. The button light will turn on.  
To unlock the front panel, hold down the **LOCK** button. The button will turn off.



VIDEO/AUDIO selection button

#### Selecting a Menu

Both Video and Audio menus are assigned to some menu buttons.  
The **VIDEO/AUDIO** button allows you to select Video or Audio menus and lights to indicate which menu is enabled.  
The blue button light indicates Video menus (upper labels) are enabled, and the orange light indicates Audio menus (bottom labels) are enabled.

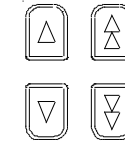
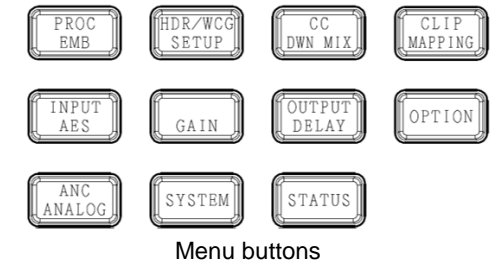

#### Arrow buttons

**Moving between menu pages:** Use up/down double-arrow buttons to move between menu pages.  
**Moving between menu items:** Use up/down single-arrow buttons to move between menu items.  
The buttons are lit if available and unlit if unavailable.

#### Setting Parameters

Pressing a menu button displays the corresponding menu as shown below on the menu display and function button (F1-F4) outlines will light if the buttons are available for menu setting. Lighting orange indicates that the selected parameter is set to default.  
To change parameter values, press the corresponding function buttons. (A buzzer sound will be heard if the setting value exceeds the allowable parameter range.)  
To set a parameter to its default value, press the corresponding UNITY button below F1-F4. (In such cases, repressing the UNITY button reverts it to the previous state.)

FS1	VIDEO PREPROCESS AMPLIFIER 1	001
	Video Level	100.0 %
	Y Level	100.0 %
	Chroma Level	100.0 %
	Setup/Black Level	0.0 %



#### FS1 / FS2 Selection Buttons

"FS1" and "FS2" in front of menu titles indicate that the menu can be set independently between FS1 and FS2. Select an FS using the **FS1** and **FS2** buttons.

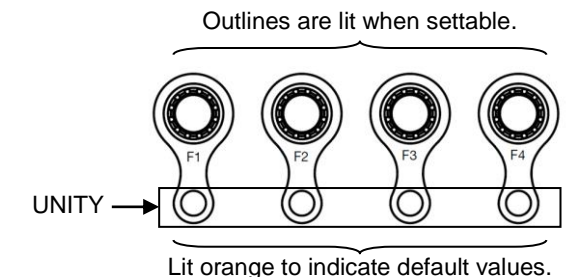

#### Precautions

- Operate the unit **only** at the specified supply voltage.
- Ensure** the unit is properly grounded at all times.
- Ensure** the power cord and connectors are firmly connected.
- Do not** access circuitry with power applied to the unit.
- Unit **should not** be operated or stored with the cover, panels, and/or casing removed.
- Unit **should not** be operated or stored in a humid, dusty, etc. environment. Doing so could result in fire or electrical shock.
- Do not** allow fluids, metal fragments, or any other foreign objects to enter the unit. If foreign matter does enter the unit, turn the power off and disconnect the power cord immediately. Remove the material or contact your authorized service representative.
- If you notice any strange smells or noises coming from the unit, turn the power off immediately, turn OFF the power switch, disconnect the power cord, then contact your authorized service representative.